

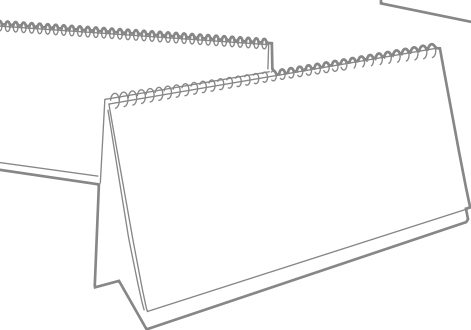

О КОМПАНИИ

Компания ООО «Штрих Ру» основана в 1996 году и существует на полиграфическом рынке более 20 лет. Концепция нашей компании – это комфорт обслуживания клиентов, ориентированным на высокое качество продукции и максимально качественный сервис для клиентов и партнеров.

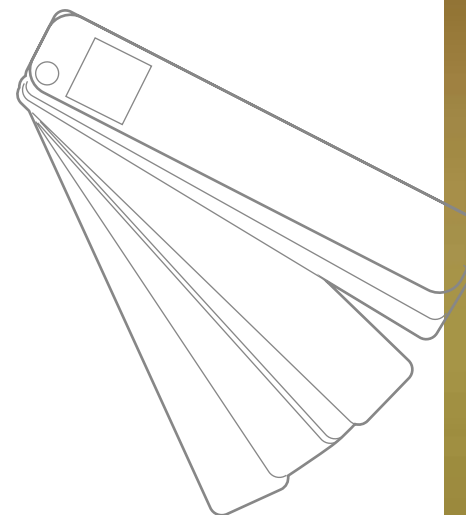
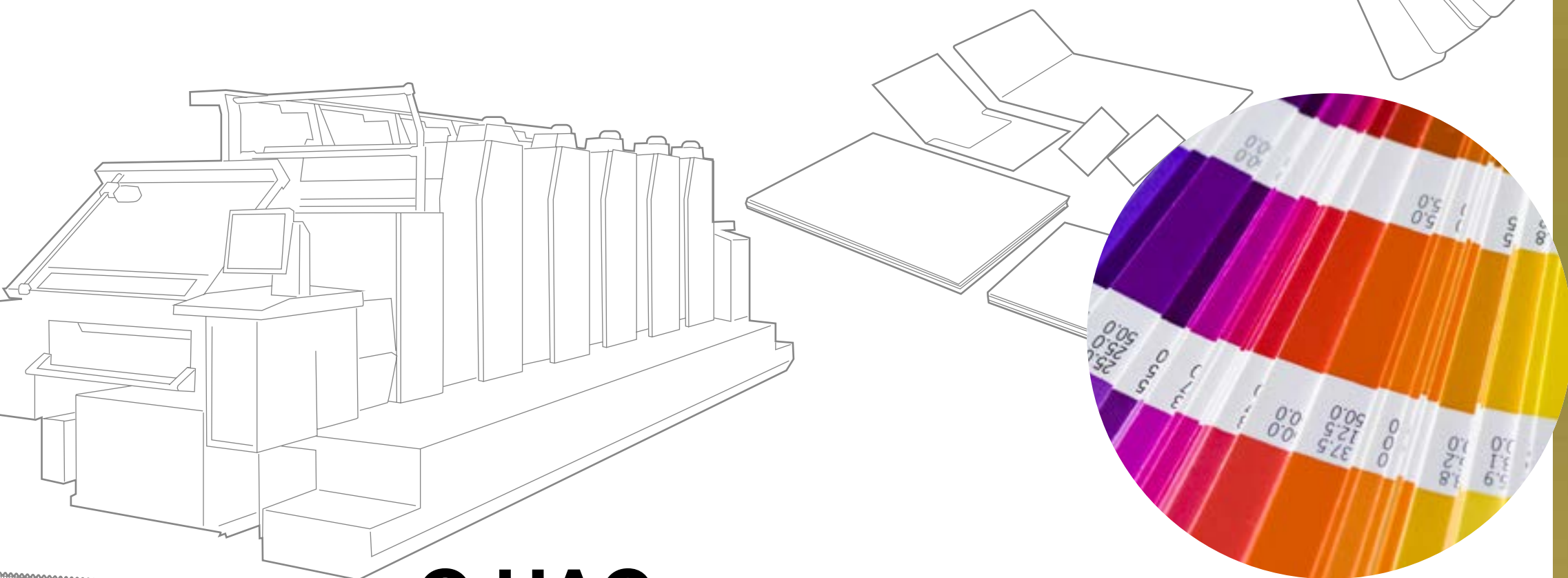

О НАС

Персонал компании – это высококвалифицированные и компетентные специалисты, прошедшие специализированное обучение и гарантирующие индивидуальный подход к каждому клиенту.



О ПРОИЗВОДСТВЕ

Собственный полиграфический комплекс с автоматизированной сборкой, расположенный на более чем 500 кв.м, полностью оснащен 17 единицами нового профессионального оборудования производства Германии и Японии. Мы используем инновационные материалы и техники. Наличие комплектующих на складе и передовое производство гарантирует готовность к изготовлению продукции любой сложности и любого тиража.

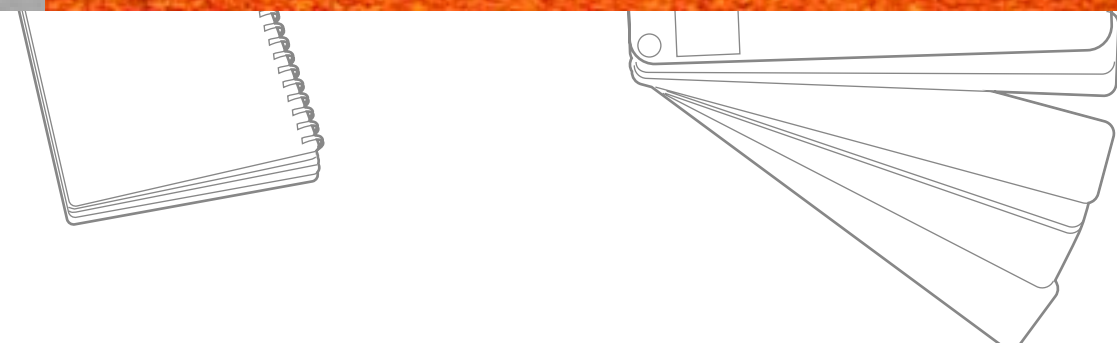
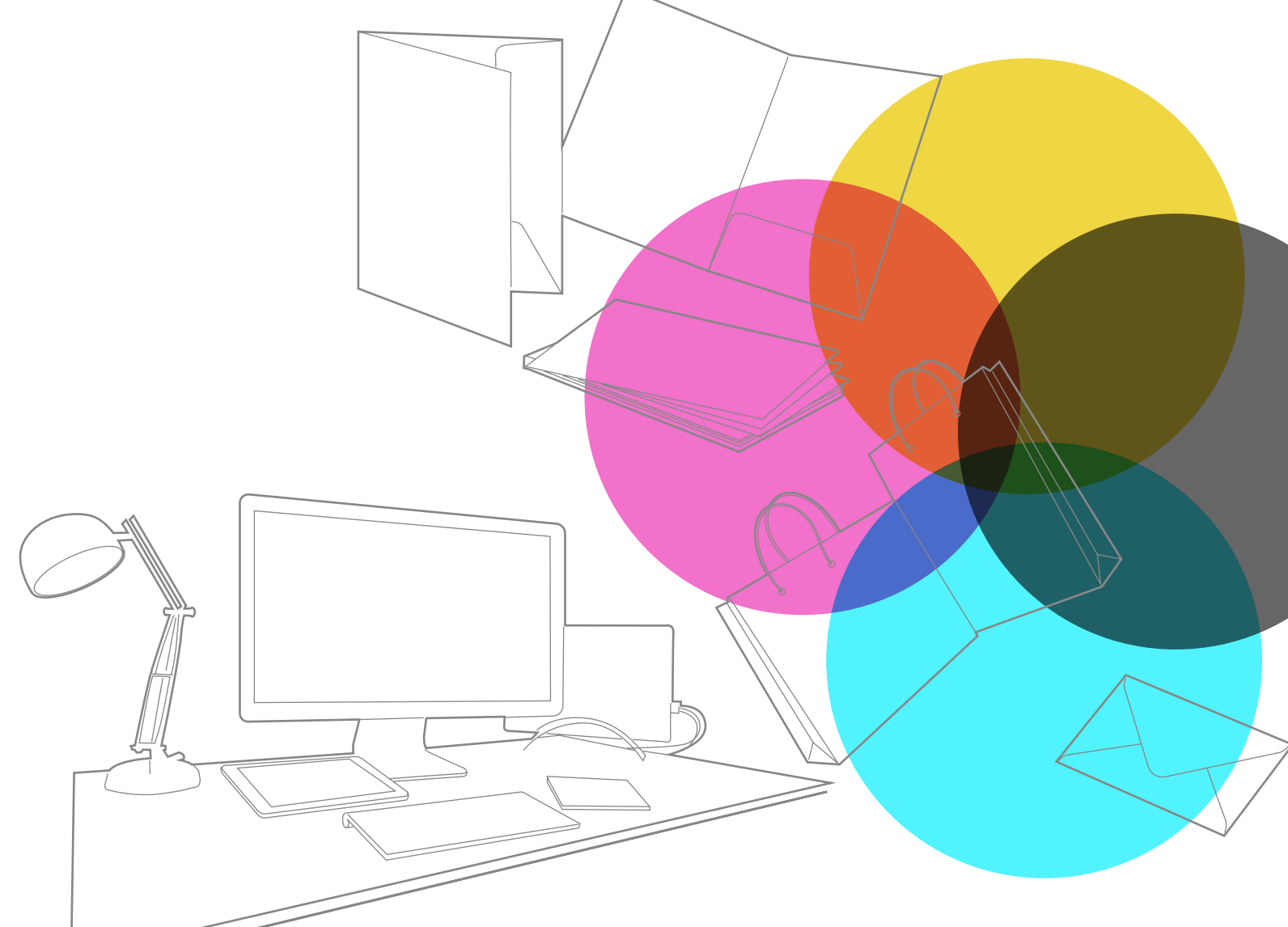

ПОЛИГРАФИЯ

- Буклеты
- Флаеры
- Брошюры
- Каталоги и проспекты
- Плакаты и постеры
- Блокноты
- Календари
- Pos-материалы

- Шоубокс
- Бирка
- Бирдекели
- Воблер
- Гирлянда
- Промокепки
- Некхенгер
- Полсайд
- Стоппер
- Твиндек
- Флажки
- Шелфтокер



А ТАКЖЕ

- Дисконтная карта
- Визитки
- Ценники
- Билеты и купоны
- Открытки и приглашения
- Дипломы и грамоты
- Бланки
- Афиши
- Журналы
- Газеты
- Книги
- Годовые отчеты
- Кубарики
- Раскраски



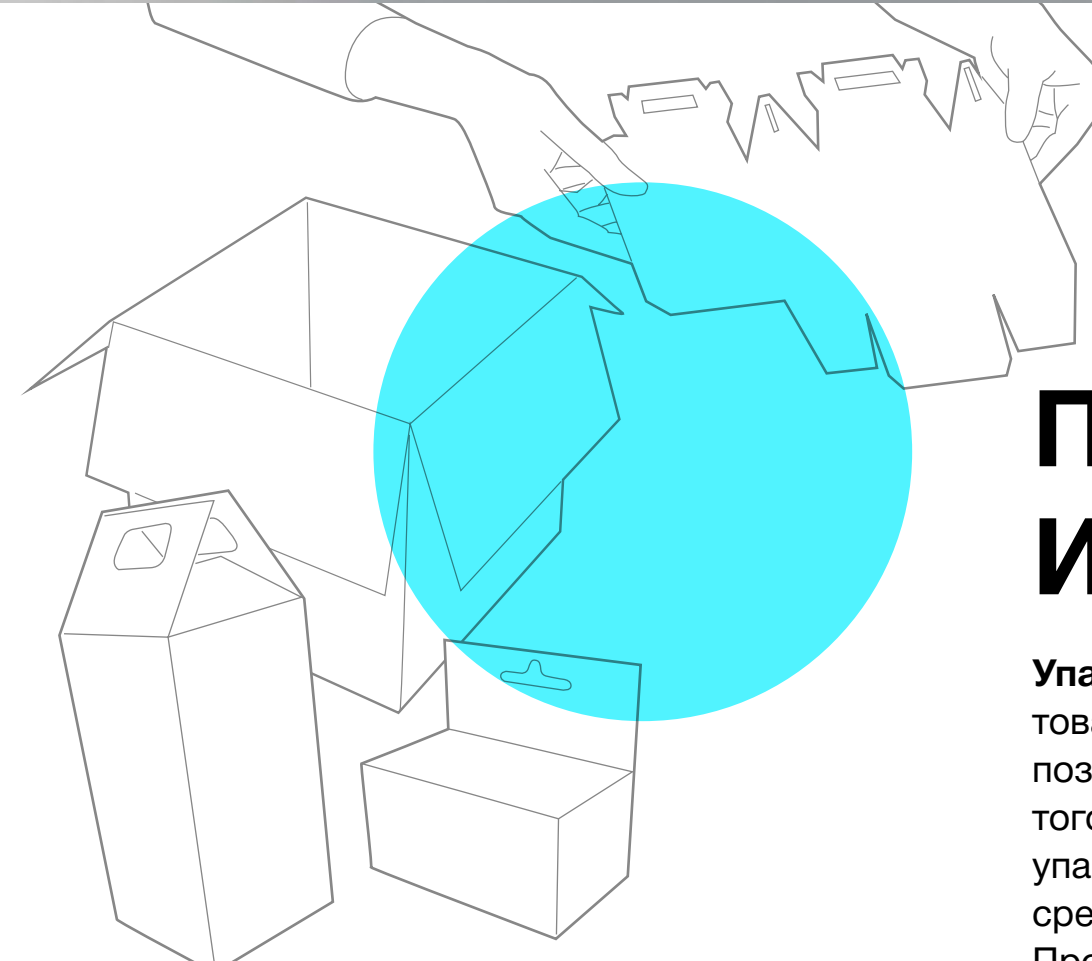

ПРОИЗВОДСТВО УПАКОВКИ И БУМАЖНЫХ ПАКЕТОВ

Упаковка – картонная конструкция, защищающая товар при перевозках и погрузо-разгрузочных работах, позволяющая экономить место на складах. Кроме того, благодаря хорошему оформлению и исполнению, упаковка может быть прекрасным рекламным средством, может нести информацию о товаре. Производится из различного вида картонов.

Производство бумажных пакетов – процесс непростой и высокотехнологичный. Мы предлагаем вам доверить эту часть работы специалистам нашей компании, что позволит вам воспользоваться нашим многолетним опытом.

УСЛУГИ

Офсетная печать

Офсетная печать – способ печатания, при котором краска с печатной формы передается под давлением на промежуточную эластичную поверхность резинового полотна, а с нее на бумагу или другой печатный материал. Офсет – это область больших тиражей.

Печать на специализированной бумаге

Печать на специализированной бумаге помогает сделать полиграфическую продукцию, например, более интересной и приятной на ощупь (дизайнерская бумага). Или при печати на самоклеящейся бумаге клиент получает замечательные и удобные наклейки.

Шелкография

Шелкография – это один из самых популярных способов печати, все чаще использующийся в услугах типографий. Этот термин дает имя не одной, а целому ряду технологий, благодаря которым типография может производить высококачественную печать практически на любых материалах.

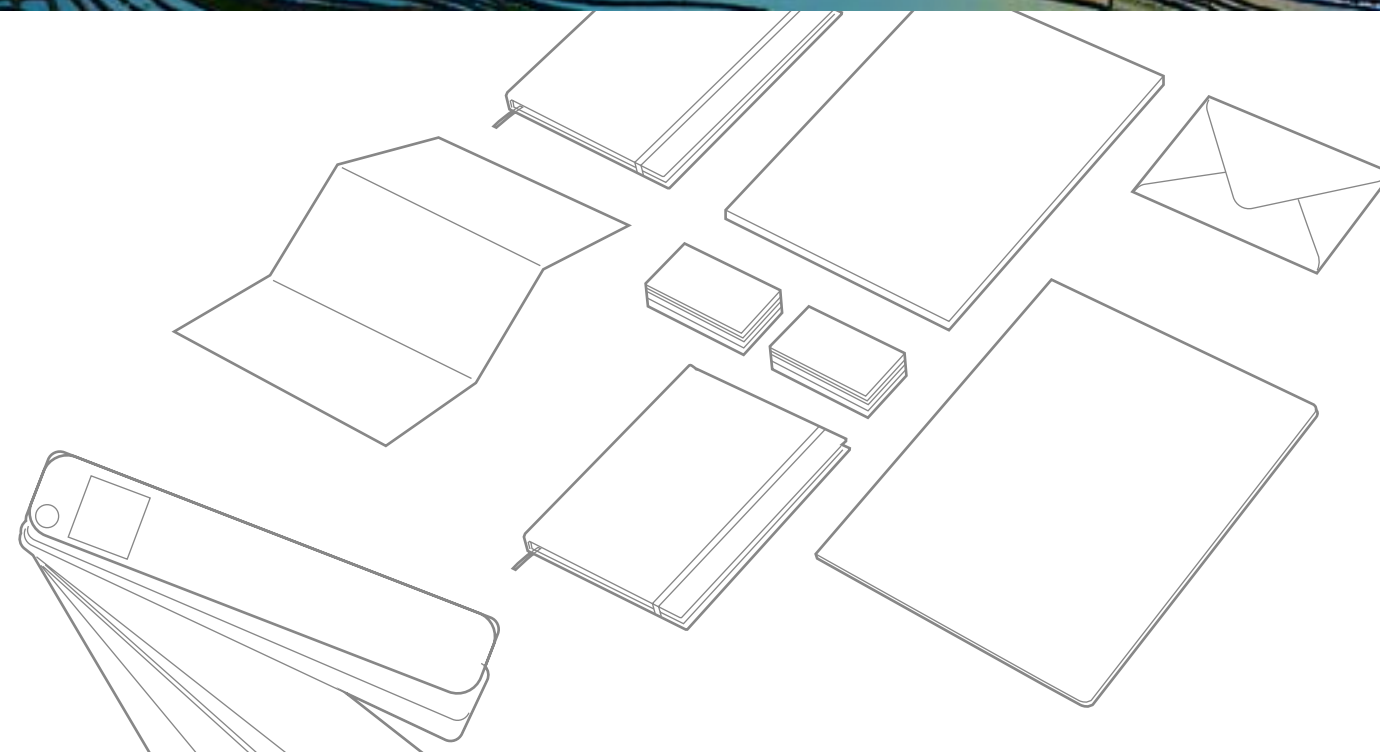

ПОСЛЕПЕЧАТНАЯ ОБРАБОТКА

БИГОВКА И ФАЛЬЦОВКА

СКРЕПЛЕНИЕ ГОТОВОЙ
ПРОДУКЦИИ

ВЫРУБКА

УФ-ЛАКИРОВКА

ЛАМИНАЦИЯ

ПЕРФОРАЦИЯ

ТИСНЕНИЕ

ФОЛЬГИРОВАНИЕ



БИГОВКА И ФАЛЬЦОВКА

Биговка – процесс, при котором на материале формируется линия сгиба. Биговка позволяет избежать повреждения лакового покрытия или нанесенного изображения во время сгибания.

При изготовлении брошюр применяется специальная техника – фальцовка, представляющая собой процесс складывания листов бумаги под давлением.

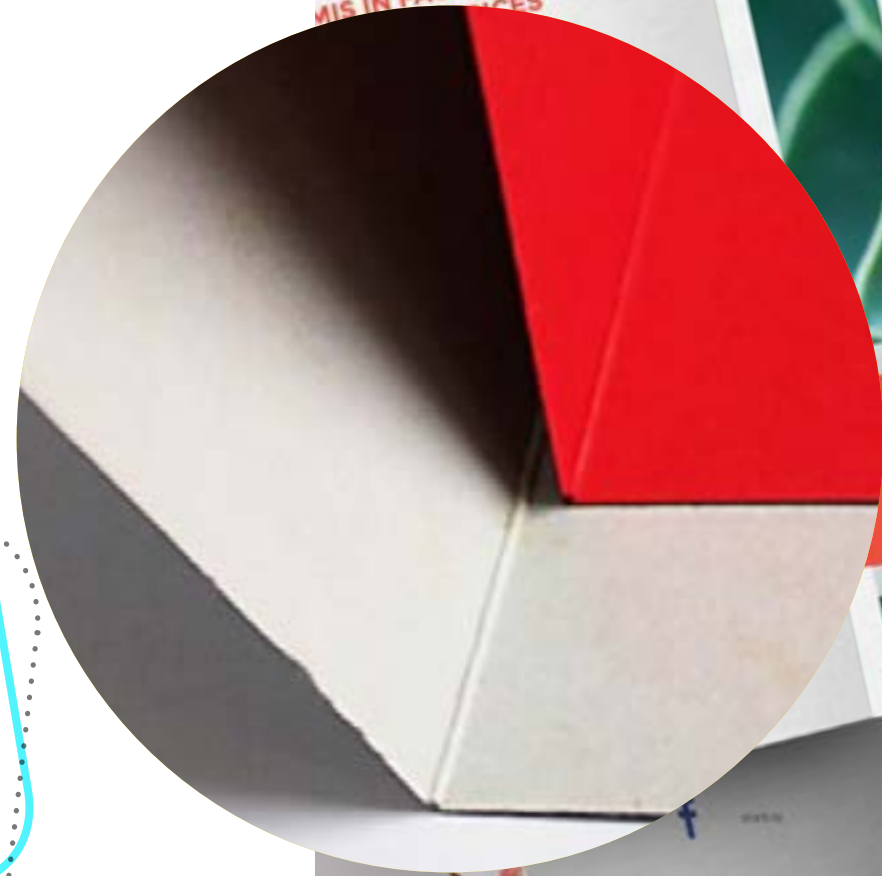

СКРЕПЛЕНИЕ ГОТОВОЙ ПРОДУКЦИИ

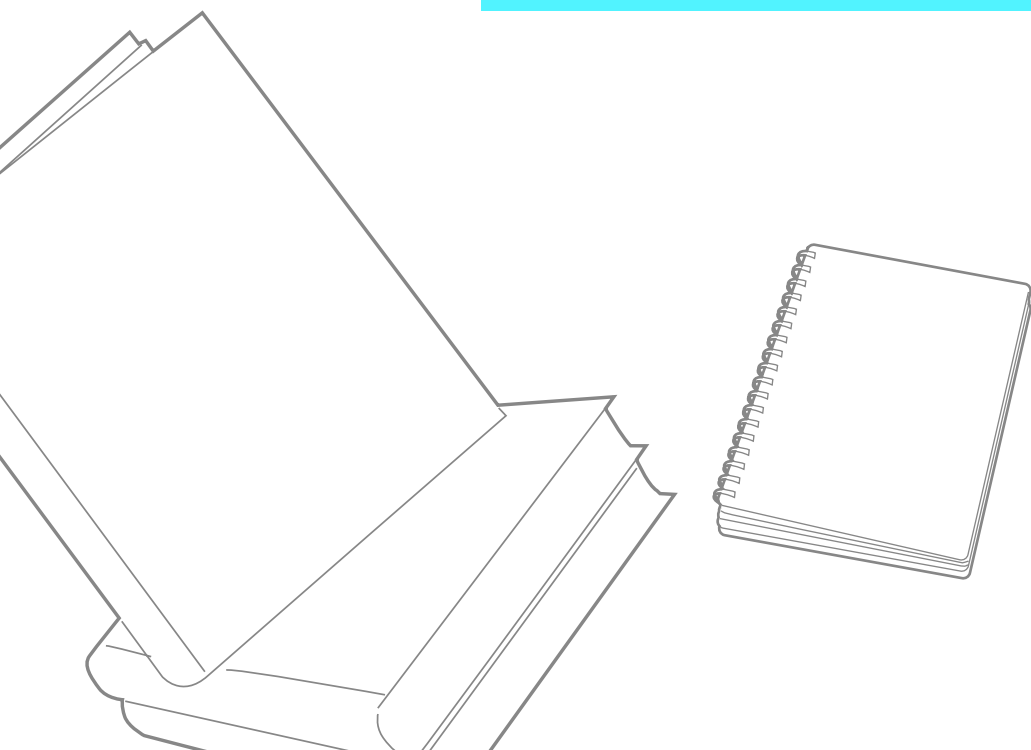

При изготовлении многостраничной полиграфической продукции – буклетов, книг, журналов, каталогов и прочего – могут применяться различные варианты скрепления страниц. Между собой они отличаются своим применением, в зависимости от типа, количества страниц и использования многостраничной продукции.



Бесшвейное клеевое скрепление

Бесшвейное клеевое скрепление – скрепление многостраничной продукции, при котором на корешок обложки наносится слой термоклея. Применяется для книг в мягкой обложке, блокнотов, журналов и другой многостраничной полиграфии.

Скрепление скобой

Скрепление скобой – способ скрепления небольших многостраничных изданий. Позволяет скрепить до 40 листов бумаги 80 г/м²

Скрепление на пружине

Скрепление на пружине используется для особо толстых и часто используемых изданий – так блок никогда не развалится. Также данный вид скрепления дает возможность использовать любые обложки и разворачивать листы переплетенного документа на 360 градусов.

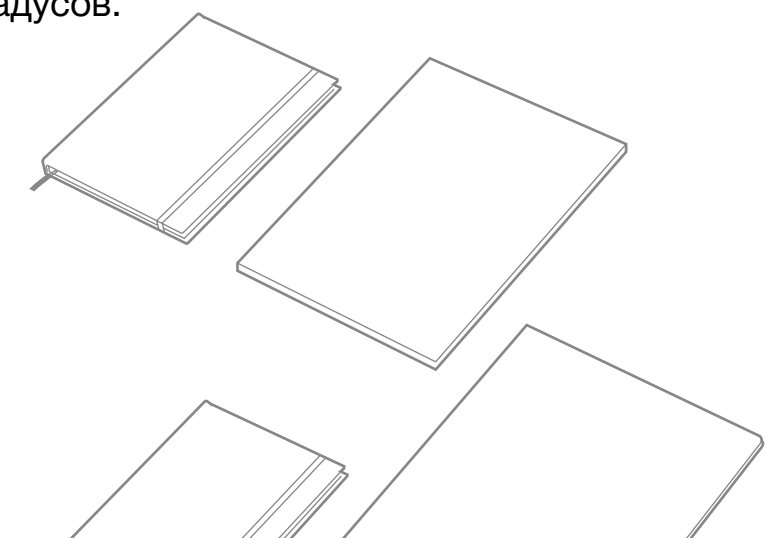

ВЫРУБКА

Вырубка в полиграфии представляет собой процесс вырезания из бумаги, плотного картона, пластика, пленки, гофрокартона или даже кожи изделия определенной формы. Осуществляется это благодаря применению специальных острозаточенных штампов или ножей, которые изготавливаются специально под определенный продукт.

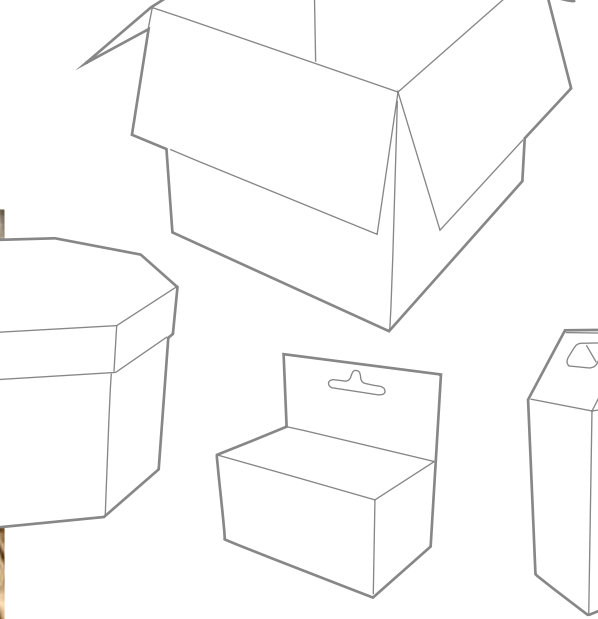

УФ-ЛАКИРОВКА

УФ-лакировка – послепечатная обработка изделия, в ходе которой происходит нанесение Уф-лака на поверхность готового изделия, при этом формируется прочная полимерная пленка.

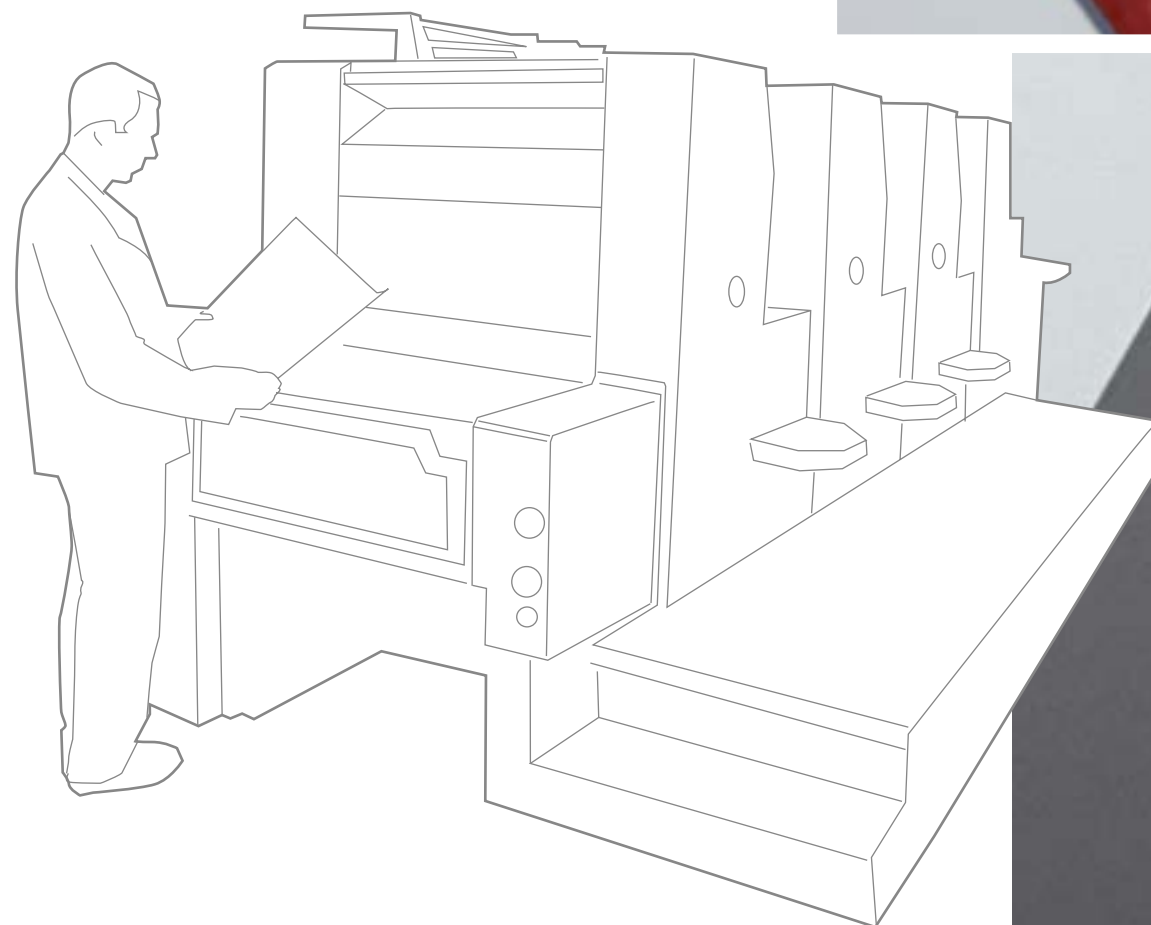
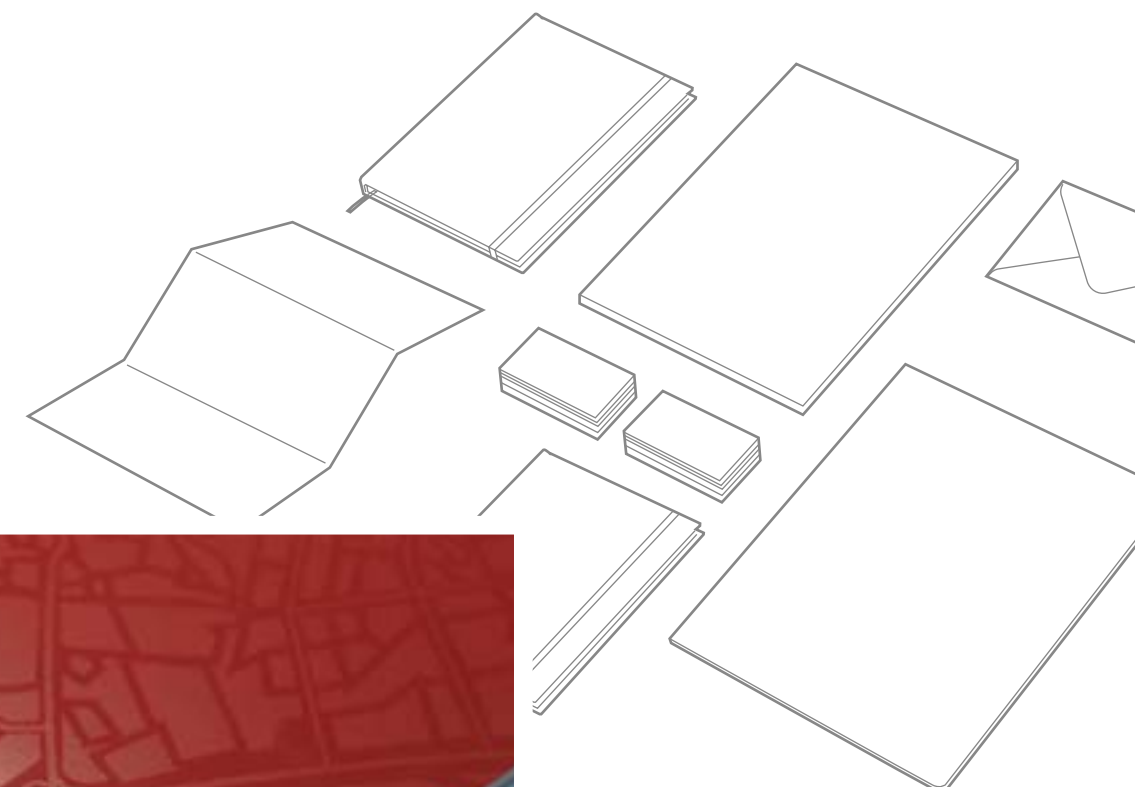
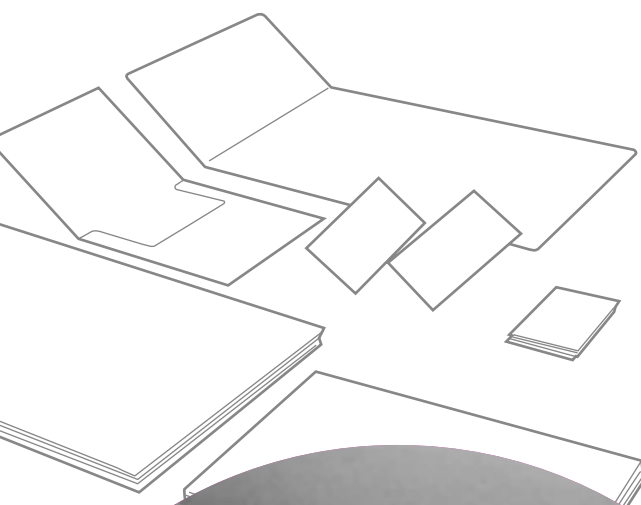
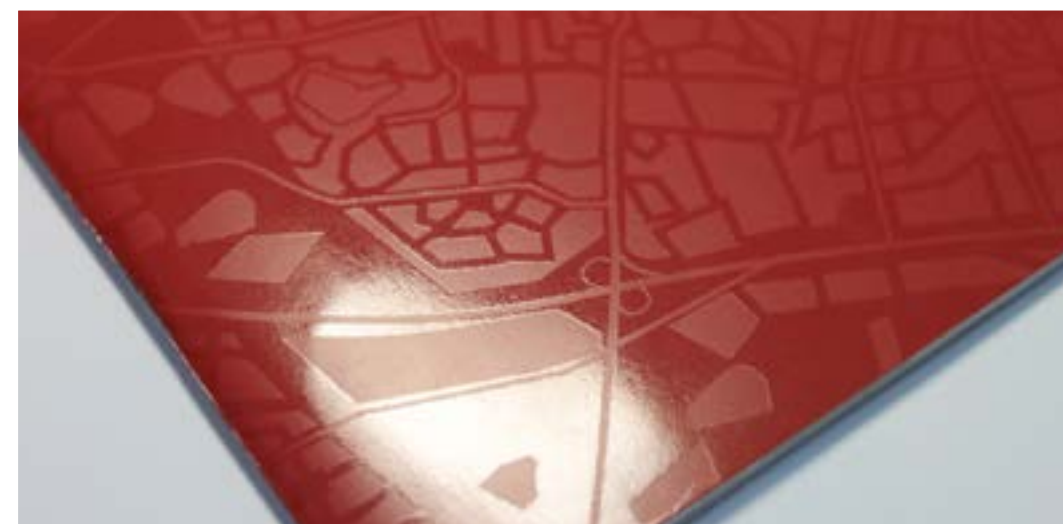

ПЕРФОРАЦИЯ

Перфорация – это всего-навсего нанесение отверстий на поверхность, однако часто возникает необходимость получить бумагу с перфорацией.

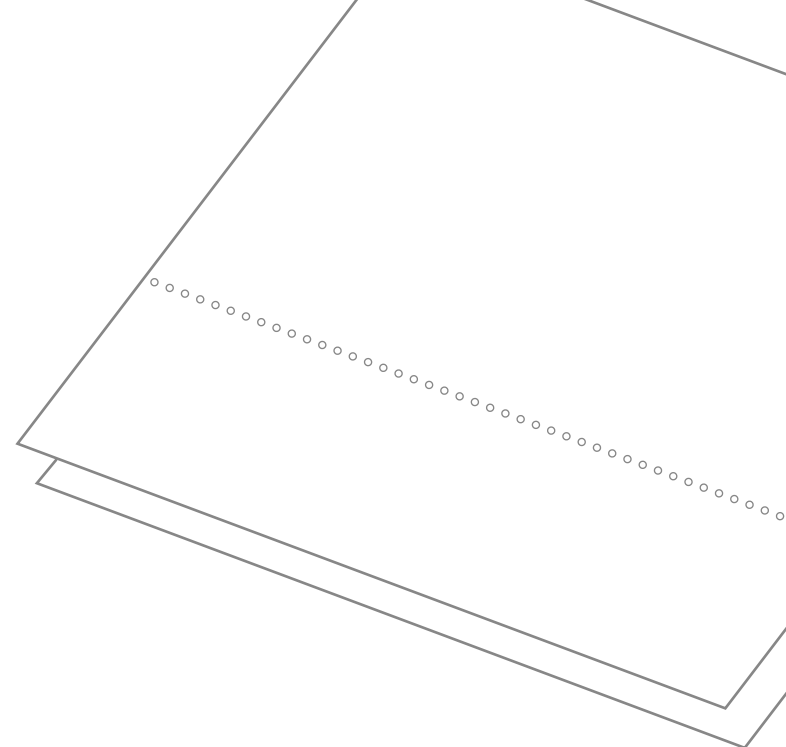
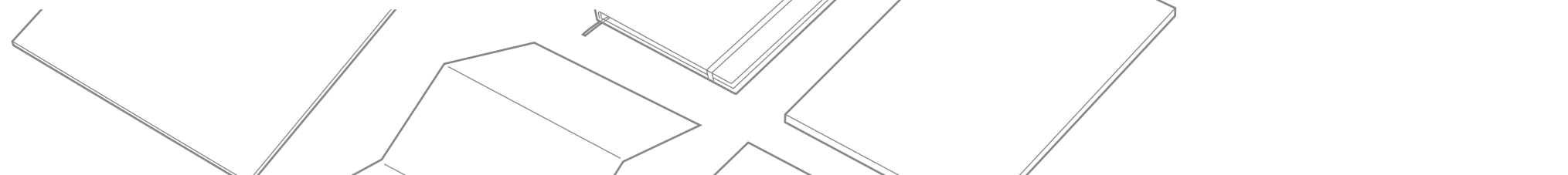

ТИСНЕНИЕ

Тиснение – это один из древнейших способов нанесения изображения на различные виды поверхностей: на бумагу, кожу, железо, а с приходом новых времен и на пластик.

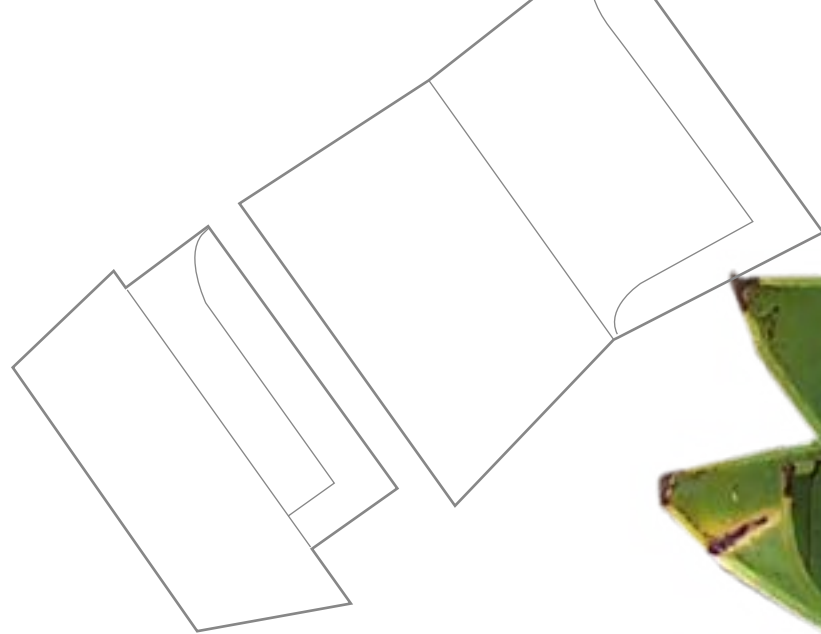
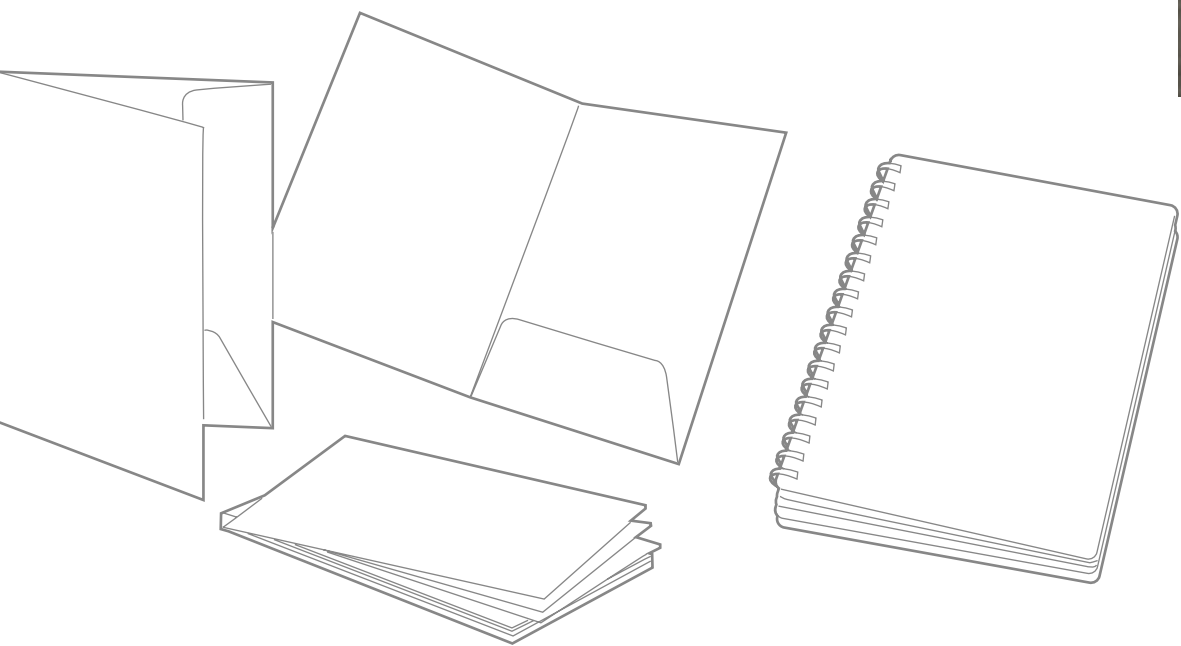

ФОЛЬГИРОВАНИЕ

Без тиснения, но с фольгой. Металлизированные элементы в оттиске выглядят изящно и утонченно, а рельеф, получаемый при горячем фольгировании, придает особую элегантность нужной вам информации.

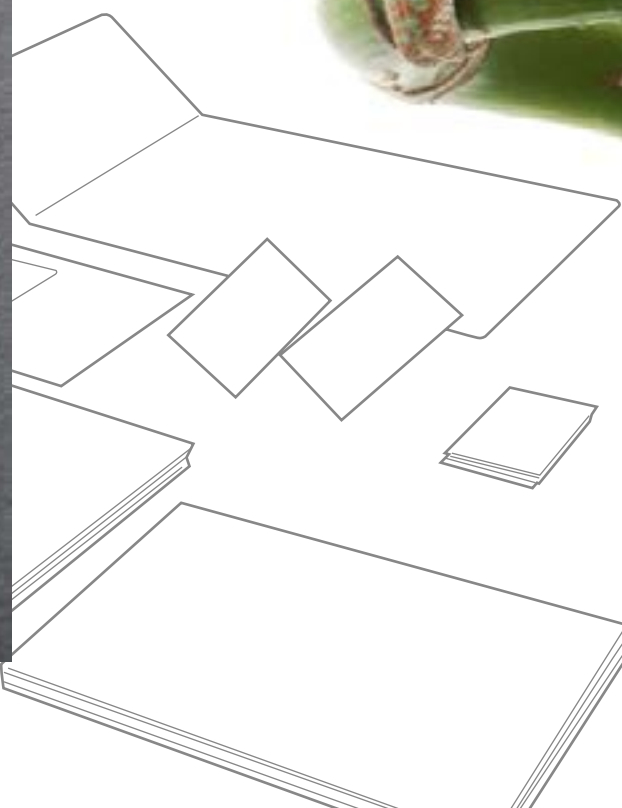

НАШИ ПРЕИМУЩЕСТВА

ДИЗАЙН-СТУДИЯ

Мы решаем любые комплексные задачи – от простого макетирования до создания верстки индивидуальных сложных проектов.

СОТРУДНИЧЕСТВО

Мы всегда готовы к новым партнерским отношениям и обсуждению всесторонних вариантов сотрудничества. С нами сотрудничают агентства со всей России.

Нашими клиентами являются ведущие компании федерального уровня, а также многие крупные и средние компании из всех регионов Российской Федерации. География клиентов расширилась от Калининграда до Владивостока.

НАШИ КЛИЕНТЫ

Мы имеем опыт выполнения проектов со сложной логистической составляющей – доставкой полиграфической продукции по филиальным сетям компаний, включающих более ста точек, а также удаленные труднодоступные направления.

ДОСТАВКА



КОНТАКТЫ



г. Москва

ул. Народного ополчения, 34, стр.1, оф. 146

+7 (499) 197-19-70

+7 (499) 192-88-31

+7 (499) 197-56-07

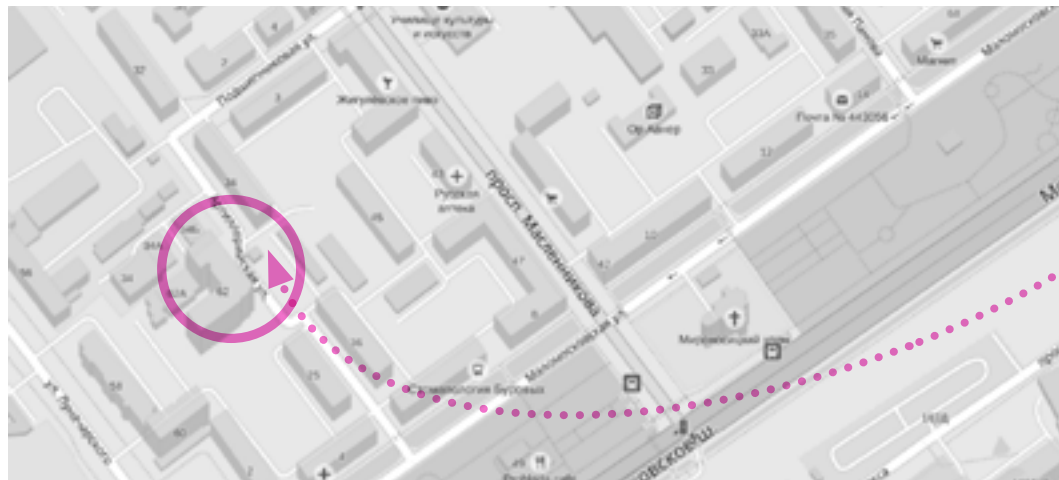

г. Самара

ул. Луначарского, 62

+7 (846) 265-80-80



г. Тольятти

Новый проезд, 8

+7 (8482) 70-40-40

www.shtrih.ru